

Crochet simple à œil EXCEL Grade 80

Réf : CSO

EXCEL GP
GreenPin

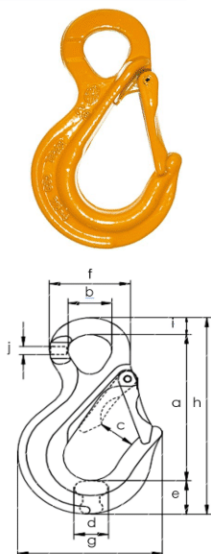

Référence	C.M.U.	Pour chaînes Dia	Longueur	Dia intérieur œil	Largeur ouverture	Epaisseur	Largeur	Dia extérieur œil	Largeur extérieure	Longueur	Largeur	Epaisseur	Poids unitaire
	t	mm	a	b	c	d	e	f	g	h	i	j	kg
CSO5/6J ou R	1.12	5/6	86	23	27	15	19	43	73	115	10	7	0.30
CSO7/8J ou R	2	7/8	102	26	27	19	23	51	87	137	13	8	0.56
CSO10J ou R	3.2	10	121	35	28	23	29	66	106	165	16	11	1.02
CSO13J ou R	5.4	13	155	41	33	31	36	76	136	208	19	14	1.79
CSO16J ou R	8.2	16	185	48	46	34	43	92	159	252	22	17	2.89
CSO18/20J ou R	12.8	18/20	272	60	62	53	65	115	236	365	27	22	9.1
CSO22J ou R	15.5	22	271	71	65	51	62	132	227	361	31	23	8.37
CSO26J ou R	21.6	26	251	48	73	55	86	111	236	363	32	32	10.4
CSO32J ou R	32.8	32	292	58	87	67	104	139	286	435	39	39	20.5

Crochet simple à Chape EXCEL Grade 80

Réf : CSC

EXCEL GP
GreenPin

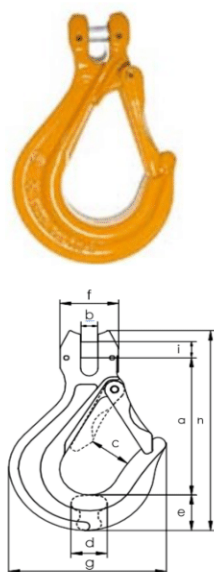

Référence	C.M.U.	Pour chaînes Dia	Longueur	Largeur	Largeur ouverture	Epaisseur	Largeur	Largeur extérieure	Largeur extérieure	Longueur	Dia axe	Poids unitaire
	t	mm	a	b	c	d	e	f	g	h	i	kg
CSC5J ou R	0.8	5	76	7	27	15	19	28	73	108	6	0.29
CSC6J ou R	1.12	6	76	7	27	15	19	28	73	108	8	0.29
CSC7/8J ou R	2	7/8	95	9	30	20	22	32	85	133	9	0.54
CSC10J ou R	3.2	10	113	11	33	24	28	42	106	164	13	1.1
CSC13J ou R	5.4	13	138	15	35	32	40	54	133	208	16	2.12
CSC16J ou R	8.2	16	161	18	43	40	44	67	165	240	20	3.77
CSC18/20J ou R	12.8	18/20	233	21	62	53	65	82	236	342	24	9.77
CSC22J ou R	15.5	22	235	24	77	49	60	96	227	343	28	8.70

Crochet simple à émerillon à Chape EXCEL Grade 80

Réf : CSEC

EXCEL GP
GreenPin

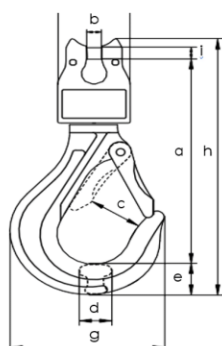

Référence	C.M.U.	Pour chaînes dia	Longueur	Largeur	Largeur ouverture	Epaisseur	Largeur	Largeur extérieure	Largeur extérieure	Longueur	Dia axe	Poids unitaire
	t	mm	a	b	c	d	e	f	g	h	i	kg
CSEC5J ou R	0.8	5	111	7	25	16	20	34	73	144	6	0.46
CSEC6J ou R	1.12	6	111	7	25	16	20	34	73	144	8	0.46
CSEC7/8J ou R	2	7/8	144	8	29	20	22	41	85	184	9	0.93
CSEC10J ou R	3.2	10	169	11	30	24	30	49	104	221	13	1.71
CSEC13J ou R	5.4	13	216	14	36	31	39	60	133	281	16	3.16
CSEC16J ou R	8.2	16	252	18	43	34	49	80	168	333	20	5.64

Crochet simple à émerillon EXCEL Grade 80

Réf : CSE

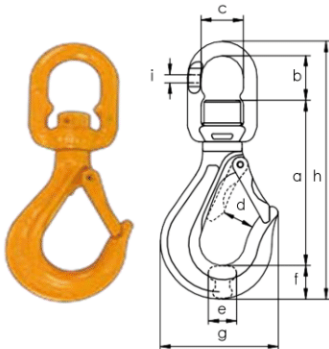

Référence	C.M.U.	Pour chaînes Dia	Longueur	Longueur intérieure	Largeur intérieure	Largeur ouverture	Epaisseur	Largeur	Largeur extérieure	Longueur	Epaisseur	Poids unitaire
	t	mm	a	b	c	d	e	f	g	h	i	kg
CSE5/6J ou R	1.12	5/6	99	33	29	25	16	20	73	166	7	0.4
CSE7/8J ou R	2	7/8	123	33	31	29	20	22	85	190	7	0.77
CSE10J ou R	3.2	10	148	41	36	30	24	30	104	231	9	1.41
CSE13J ou R	5.4	13	185	45	47	36	31	39	133	288	12	2.53
CSE16J ou R	8.2	16	215	57	56	43	34	49	168	342	15	4.91
CSE18/20J ou R	12.8	18/20	264	66	72	79	43	50	190	406	17	7.75

Crochet à verrouillage à oeil EXCEL Grade 80

Réf : XLO

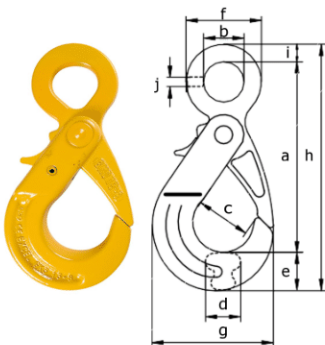

Référence	C.M.U.	Pour chaînes dia	Longueur	Dia intérieur oeil	Largeur ouverture	Epaisseur	Largeur	Largeur extérieure	Largeur extérieure	Longueur	Largeur	Epaisseur	Poids unitaire
	t	mm	a	b	c	d	e	f	g	h	i	j	kg
XLO0J ou R	1.12	5/6	111	24	32	16	26	47	77	147	11	7	0.51
XLO1J ou R	2	7/8	134	29	43	23	29	57	92	176	14	7	0.91
XLO2J ou R	3.2	10	168	35	47	32	35	69	111	219	17	10	1.79
XLO3J ou R	5.4	13	199	46	61	37	45	87	142	264	20	13	3.36
XLO4J ou R	8.2	16	247	59	74	43	56	111	185	328	26	16	7
XLO5J ou R	12.8	18/20	282	69	88	51	63	126	207	374	28	20	9.22

Crochet à verrouillage à Chape EXCEL Grade 80

Réf : XLC

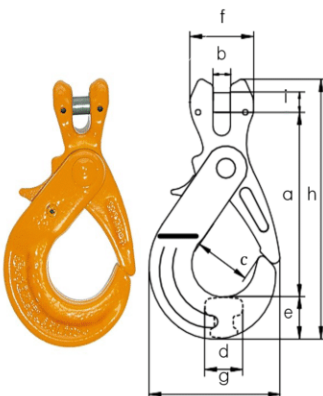

Référence	C.M.U.	Pour chaînes dia	Longueur	Largeur	Largeur ouverture	Epaisseur	Largeur	Largeur extérieure	Largeur extérieure	Longueur	Dia axe	Poids unitaire
	t	mm	a	b	c	d	e	f	g	h	i	kg
XLC05J ou R	0.8	5	92	7	32	16	26	28	77	131	6	0.49
XLC0J ou R	1.12	6	92	7	32	16	26	28	77	131	8	0.49
XLC1J ou R	2	7/8	116	9	43	23	29	32	92	161	9	0.91
XLC2J ou R	3.2	10	143	11	47	32	35	42	111	200	13	1.77
XLC3J ou R	5.4	13	167	14	61	37	45	54	142	242	16	3.33
XLC4J ou R	8.2	16	201	18	74	43	56	68	185	293	20	6.75
XLC5J ou R	12.8	18/20	232	22	88	51	63	82	207	341	24	9.57

Crochet à verrouillage à œil EXCEL Grade 80

Réf : GKO

EXCEL GP
GreenPin

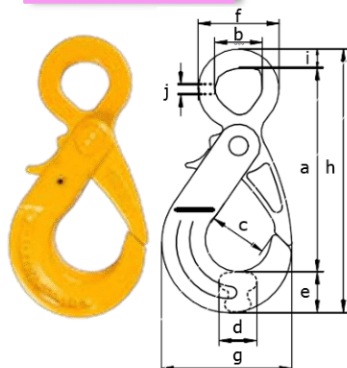

Référence	C.M.U.	Pour chaînes dia	Longueur	Dia intérieur œil	Largeur ouverture	Epaisseur	Largeur	Largeur extérieure	Largeur extérieure	Longueur	Largeur	Epaisseur	Poids unitaire
	t	mm	a	b	c	d	e	f	g	h	i	j	kg
GKO1J ou R	2	7/8	113	24	32	17	25	48	77	151	13	9	0.53
GKO2J ou R	3.2	10	134	30	43	24	29	59	92	180	17	10	0.94
GKO3J ou R	5.4	13	170	39	47	32	34	75	111	225	20	12	1.86
GKO4J ou R	8.2	16	207	49	61	37	46	93	142	273	22	15	3.49
GKO5J ou R	12.8	18/20	257	60	74	43	57	117	185	341	28	21	7.33
GKO6J ou R	15.5	22	290	71	88	52	62	133	207	383	31	21	9.91

Crochet à verrouillage à Chape EXCEL Grade 80

Réf : GKC

EXCEL GP
GreenPin

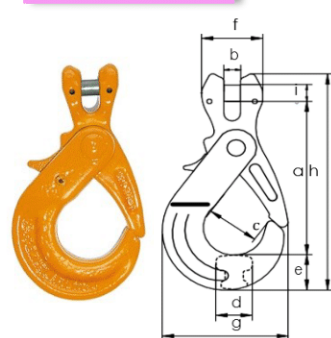

Référence	C.M.U.	Pour chaînes dia	Longueur	Largeur	Largeur ouverture	Epaisseur	Largeur	Largeur extérieure	Largeur extérieure	Longueur	Dia axe	Poids unitaire
	t		a	b	c	d	e	f	g	h	i	kg
GKC1J ou R	2	7/8	85	9	32	17	25	32	77	136	9	0.55
GKC2J ou R	3.2	10	116	11	43	24	29	42	92	168	13	1.02
GKC3J ou R	5.4	13	153	15	47	32	34	54	111	218	16	2.01
GKC4J ou R	8.2	16	166	18	62	37	46	66	142	247	20	3.56
GKC5J ou R	12.8	18/20	215	22	74	43	57	80	185	312	24	7.28
GKC6J ou R	15.5	22	242	25	88	52	62	98	207	353	28	10.3

Crochet à verrouillage à émerillon EXCEL Grade 80

Réf : GKE

EXCEL GP
GreenPin



Référence	C.M.U.	Pour chaînes dia	Longueur	Longueur intérieure	Largeur intérieure	Largeur ouverture	Epaisseur	Largeur	Largeur extérieure	Longueur	Epaisseur	Poids unitaire
	t	mm	a	b	c	d	e	f	g	h	i	kg
GKE1J ou R	2	7/8	122	33	31	32	17	25	77	192	6	0.77
GKE2J ou R	3.2	10	148	40	36	43	24	29	92	231	8	1.38
GKE3J ou R	5.4	13	185	47	47	47	32	34	111	282	11	2.56
GKE4J ou R	8.2	16	213	60	56	61	37	46	142	339	14	4.58
GKE5J ou R	12.8	18/20	268	62	72	74	43	57	185	417	18	9.51
GKE6J ou R	15.5	22	305	88	81	90	52	62	207	480	22	12.85

Crochet à verrouillage à émerillon EXCEL Grade 80

Réf : XLE

EXCEL GP
GreenPin

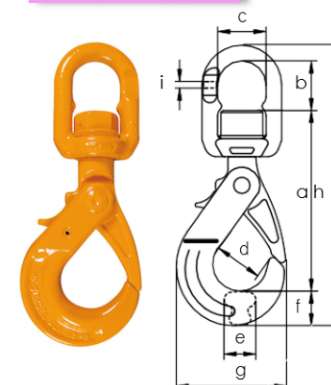

Référence	C.M.U.	Pour chaînes dia	Longueur	Longueur intérieure	Largeur intérieure	Largeur ouverture	Epaisseur	Largeur	Largeur extérieure	Longueur	Epaisseur	Poids unitaire
	t	mm	a	b	c	d	e	f	g	h	i	kg
XLE0J ou R	1.12	5/6	122	32	31	32	16	26	77	192	6	0.78
XLE1J ou R	2	7/8	148	39	36	43	23	29	92	231	8	1.39
XLE2J ou R	3.2	10	183	46	47	47	32	35	111	282	11	2.56
XLE3J ou R	5.4	13	214	57	56	61	37	45	142	336	14	4.56
XLE4J ou R	8.2	16	269	65	72	74	39	56	185	416	17	9.5
XLE5J ou R	12.8	18/20	303	87	81	88	51	63	207	480	22	12.7